



Посудомийні машини. Серія UX.



ПОСУДОМІЙНА МАШИНА UX-100

Лінійка посудомийних машин **UX** від Sammic – це професійні машини (professional dishwashers) для миття всіх видів посуду. Посудомийна машина **UX-100** – це **прохідна машина преміум-класа** для мийки всіх видів посуду і столових приборів (скло, кераміка, полімери, метал). Машини для прання посуду серії UX сконструйовані таким чином, щоб не було кутів або важкодоступних для чищення ділянок: запобігає скупченню бруду і полегшує прибирання. Ергономічна ручка забезпечує ідеальне захоплення навіть мокрими руками. Зручне управління за програмами. Зручний кольоровий LCD дисплей. Ultra Xperience: висока продуктивність.
Вантажопідйомність 430 мм: універсальність для миття широкого асортименту склянок і посуду навіть середнього розміру.









ДОСТУПНІ ДО ЗАМОВЛЕННЯ ОПЦІЇ:

Арт. 1303320	Скломийна машина UX-100 400/50/3N
Арт. 1303330	Скломийна машина UX-100 400/60/3N
Арт. 1303323	Скломийна машина UX-100B 400/50/3N
Арт. 1303319	Скломийна машина UX-100 220/60/3

* Спеціальні моделі – можливі на замовлення

ФУНКЦІОНАЛ – ЦИКЛИ за програмою мийки:

	--> «СКЛО» --> мийка склянок і келихів		--> «ГЛЕЧИКИ» --> мийка глечиків, кувалів
	--> «ПОСУД» --> мийка тарілок, мисок		--> «ЧАШКИ» --> мийка чашок і блюдець
	--> «СТОЛОВІ ПРИБОРИ» --> мийка вилок, ложок, ножів та інших столових приборів		
	--> «СКОВОРІДКИ» --> мийка сковорід, каструль, металевих мисок, казанів		

Скломийна машина UX-100 може виконувати п'ять циклів прання (мийки) посуду:

ОСНОВНІ ТЕХНІЧНІ ДАНІ:

Опція UX-100 400/50/3N	Арт. 1303320
Розміри кошика, мм	500 x 500
Корисна висота, мм	430
Ємність баків, л:	
- промивний бак	25
- бак бойлера	8
Електроживлення	~ 3ф: 230/400В – 50Гц
Споживання ел. енергії (1 цикл), Вт/год	220
Споживання води (1 цикл), л	2,8
Загальна електрична потужність, Вт, в тому числі:	8250
- насос	750
- промивний бак	2500
- бойлер	7500
Кількість циклів мийки	6
Тривалість циклів мийки, хв	60/90/100/150/210
Габаритні розміри машини:	
- ширина, мм	650
- глибина, мм	755
- висота, мм	1525 (2000 max)
Вага машини в зборі, кг	102

ОСОБЛИВОСТІ КОНСТРУКЦІЇ:

- Ultra Xperience: висока продуктивність без ускладнень
- плавний пуск: поступовий запуск миючого насоса для захисту крихких предметів
- спеціальні цикли: вибір ідеальної програми прання за допомогою значків
- можливість адаптації: дозволяє налаштувати основні параметри машини відповідно до потреб кожного користувача
- ексклюзивні мийні насадки Hydroblade™ забезпечують максимальну ефективність прання
- удосконалена конструкція форсунок насадок Hydroblade™ суттєво підвищує ефективність прання
- 3-ступінчаста система фільтрації
- корпус з подвійними стінками
- вбудований корпус і дверцята зі зручним захопленням: гігієнічно і ергономічно
- ергономічний дизайн із закругленими кутами запобігає накопиченню бруду та полегшує очищення
- двері з подвійними стінками, запобіжним мікроперемикачем і високоякісним ущільнювачем
- моноблочна конструкція забезпечує довговічність і стійкість до ударів
- компактний обсяг промивного бака (економія води на 50% в порівнянні з аналогами)
- вбудовані досконалі напрямні для кошиків

КОМПЛЕКТАЦІЯ:

Стандартна:

- насос для ополаскувача – 1 шт.
- кошик для склянок – 1 шт.
- кошик для змішування (тарілок) – 1 шт.
- малий кошик для столових приборів – 1 шт.

Опціонально:

- набір для дозування миючого засобу
- переливний дренажний насос
- приспособлення для одночасної мийки двох кошиків

ФУНКЦІОНАЛЬНІ ОСОБЛИВОСТІ:

- система SANI-CONTROL - гарантована дезінфекція відповідно до стандарту DIN 10534
- функція ТЕРМОБЛОКУВАННЯ: забезпечує ополаскування при температурі, ідеальній для дезінфекції посуду
- кольоровий LCD-дисплей інтуїтивно зрозуміла інформація про стан машини за допомогою повідомлень, кольорних кодів і значків
- панель управління з захистом від вологості IP65
- вибір оптимальної програми прання за допомогою лого-значків (logo-icons)



КОМЕРЦІЙНІЕ КРЕСЛЕННЯ :

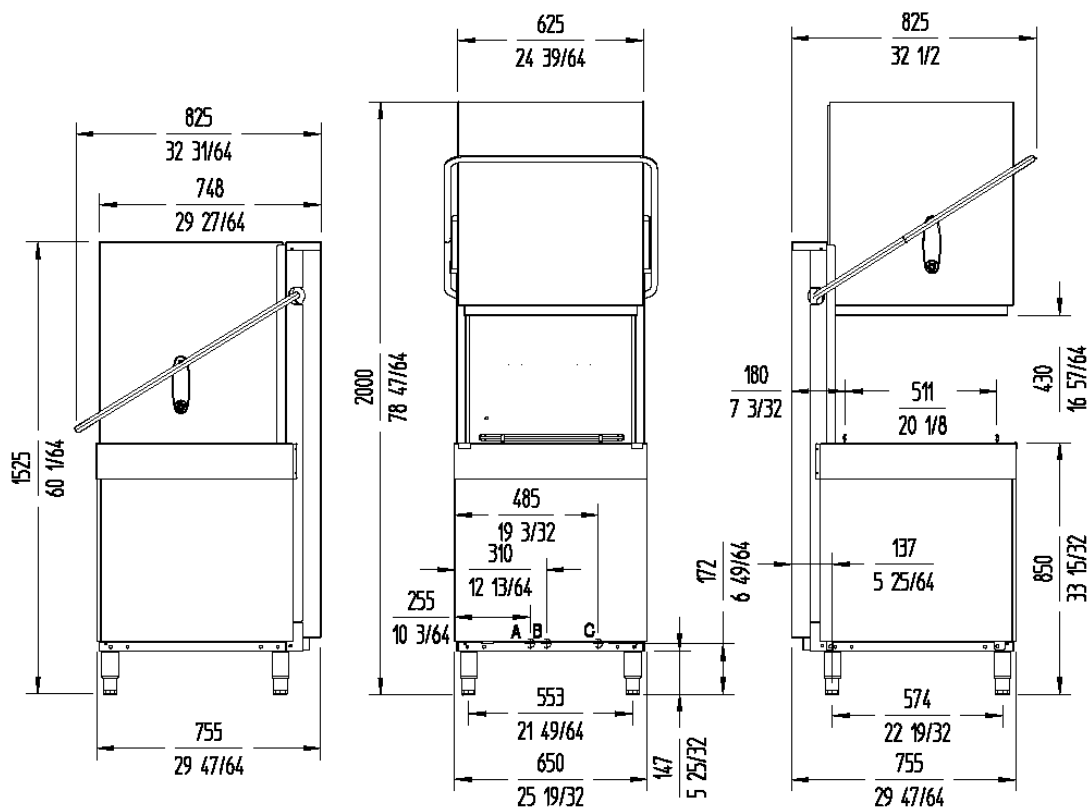

- A – підведення води G3/4"
- B – злив води Ø30
- C – підведення електроживлення